

BAB V

PENUTUP

5.1 Kesimpulan

Dalam konsep perencanaan dan penyediaan kebutuhan air bersih pada Gedung B Universitas Islam Negeri (UIN) Mataram, dapat disimpulkan sebagai berikut:

1. Jumlah waktu pengisian air bersih pada Gedung B Universitas Islam Negeri (UIN) Mataram berdasarkan jumlah alat plumbing sebesar 4510 menit dan dijadikan hari menjadi 3 hari 190 menit.
2. Jumlah Perhitungan air bersih yang dibutuhkan pada Gedung B Universitas Islam Negeri (UIN) Mataram perharinya mencapai 27,825 m³/hari.

5.2 SARAN

Untuk mencukupi kebutuhan air bersih maka, air yang dipompakan dari sumber air tanah harus mengalir menuju bak penampung dan jika mengalami penurunan kapasitas saat air digunakan jam puncak dan menit puncak sehingga bak penampung selalu tersisi penuh dan kebutuhan air bersih selalu tercukupi.

DAFTAR PUSATAKA

Noerbambang. S. M., Morimura T., 2000, ” Perancangan dan Pemeliharaan Sistem Plambing”

Penerbit PT Pradnya paramita, Jakarta

SNI 03-7065-2005, Tentang Tata Cara Perencanaan Sistem Plambing

SNI 03-6481-2000, Sistem Plambing

Keputusan Menteri kesehatan Republik Indonesia Nomer 416/MEN.KES/PER/IX/1990.

Tentang Syarat – Syarat dan Pengawasan air bersih

Jimmy S. Juana, 2004 “Menghitung jumlah penghuni suatu gedung”

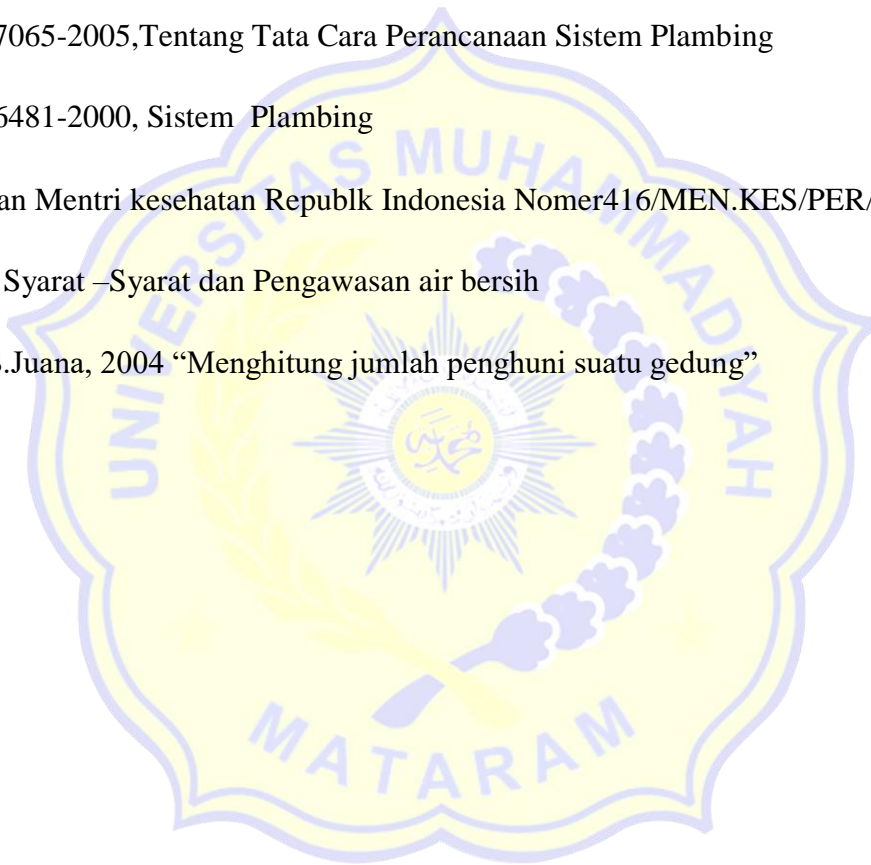



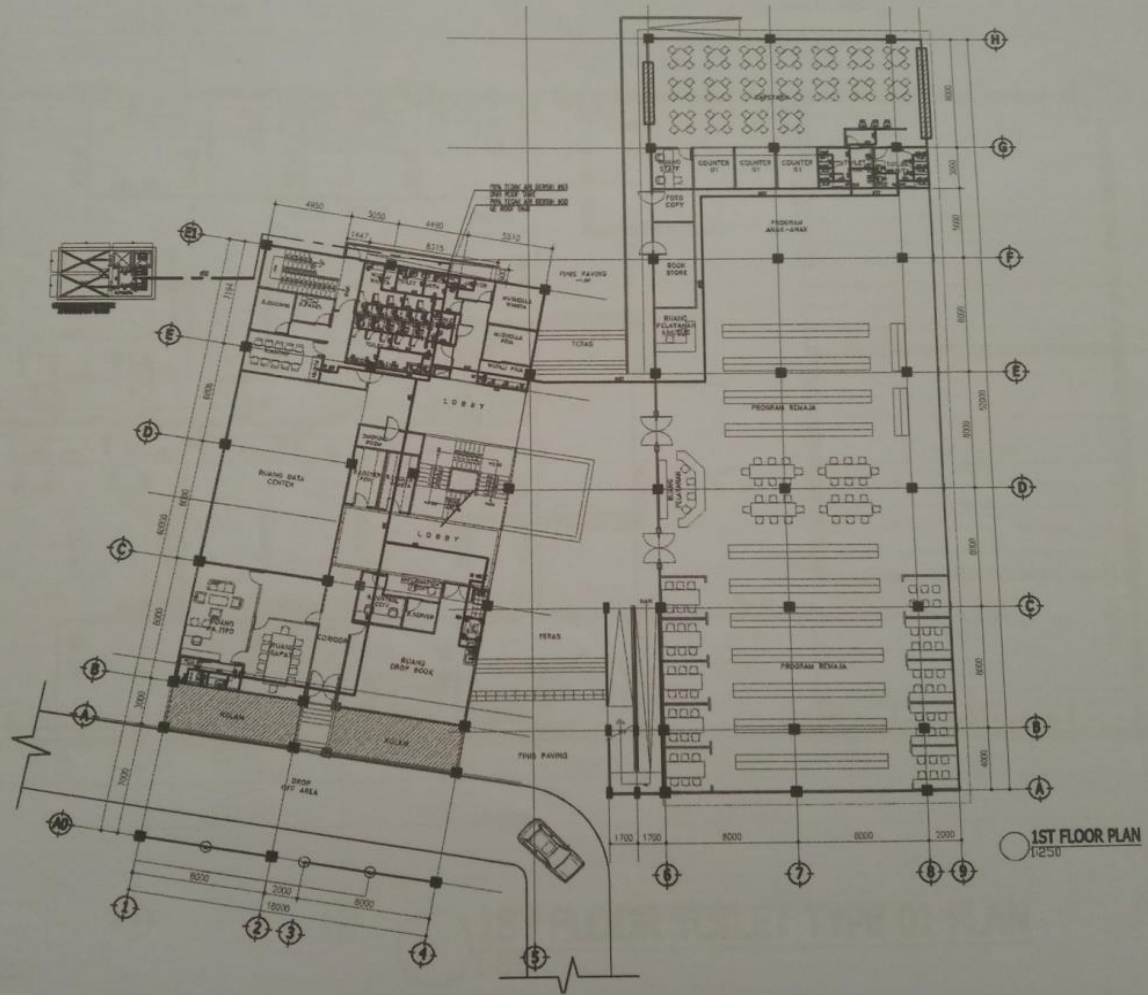

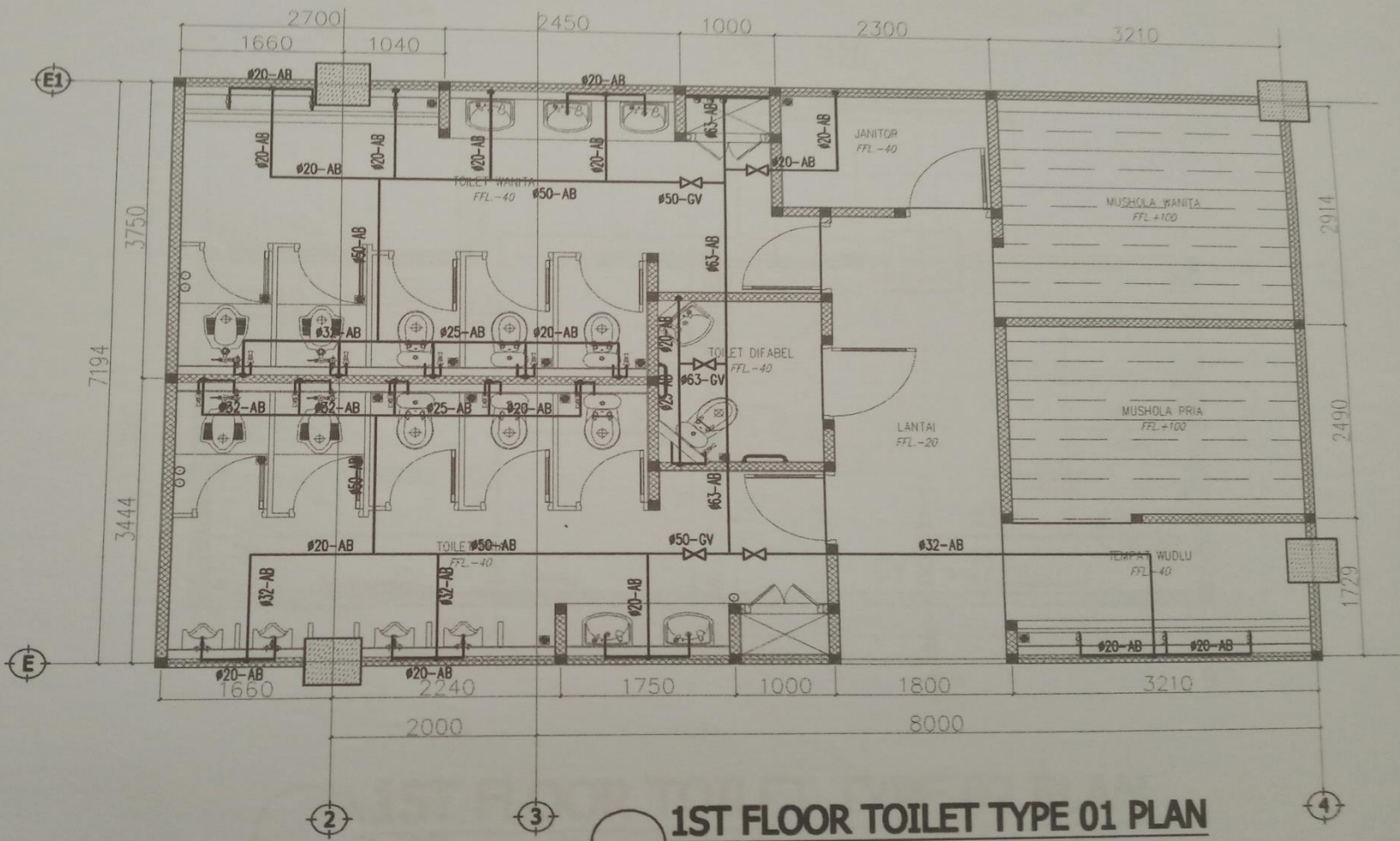

1ST FLOOR TOILET TYPE 01 PLAN
1:80

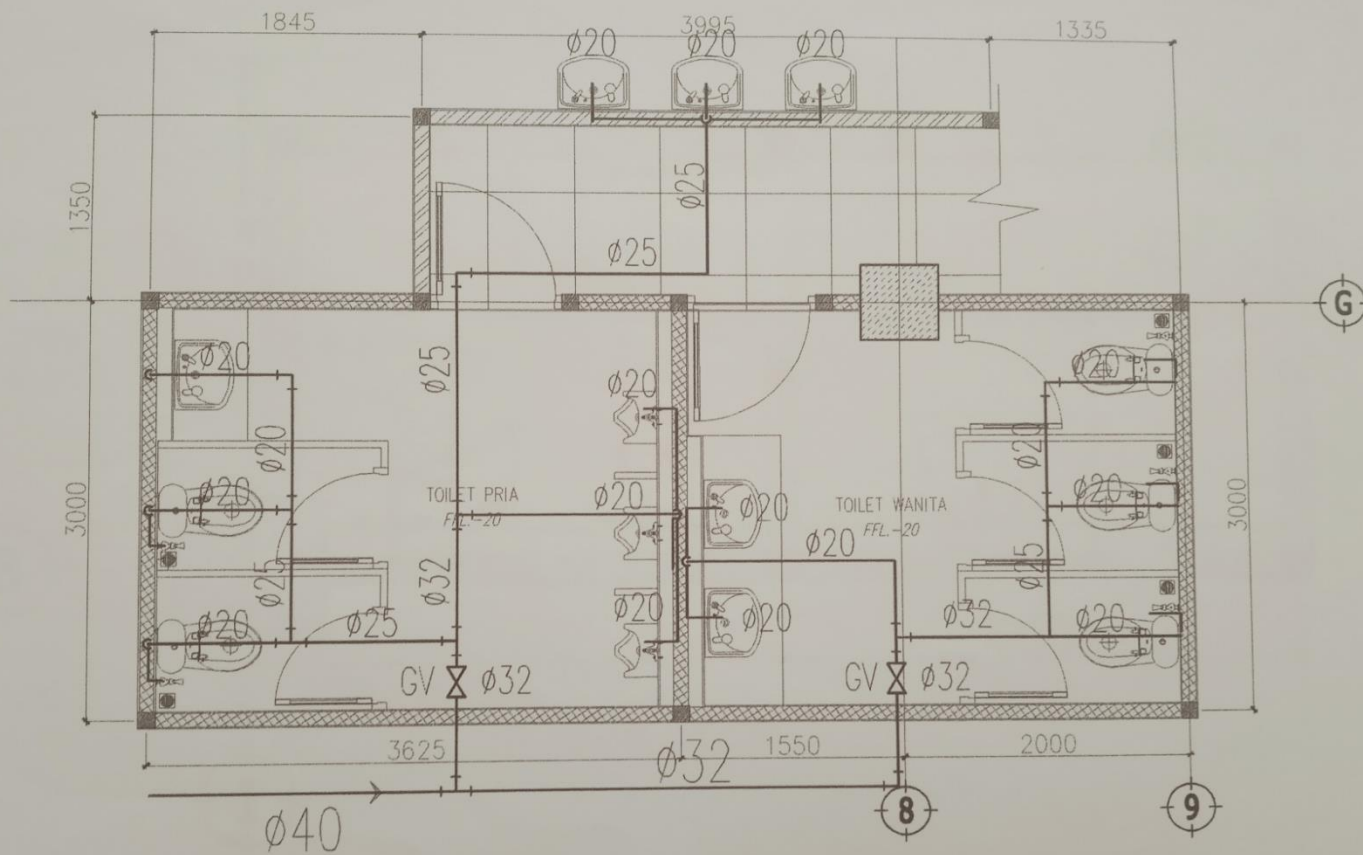

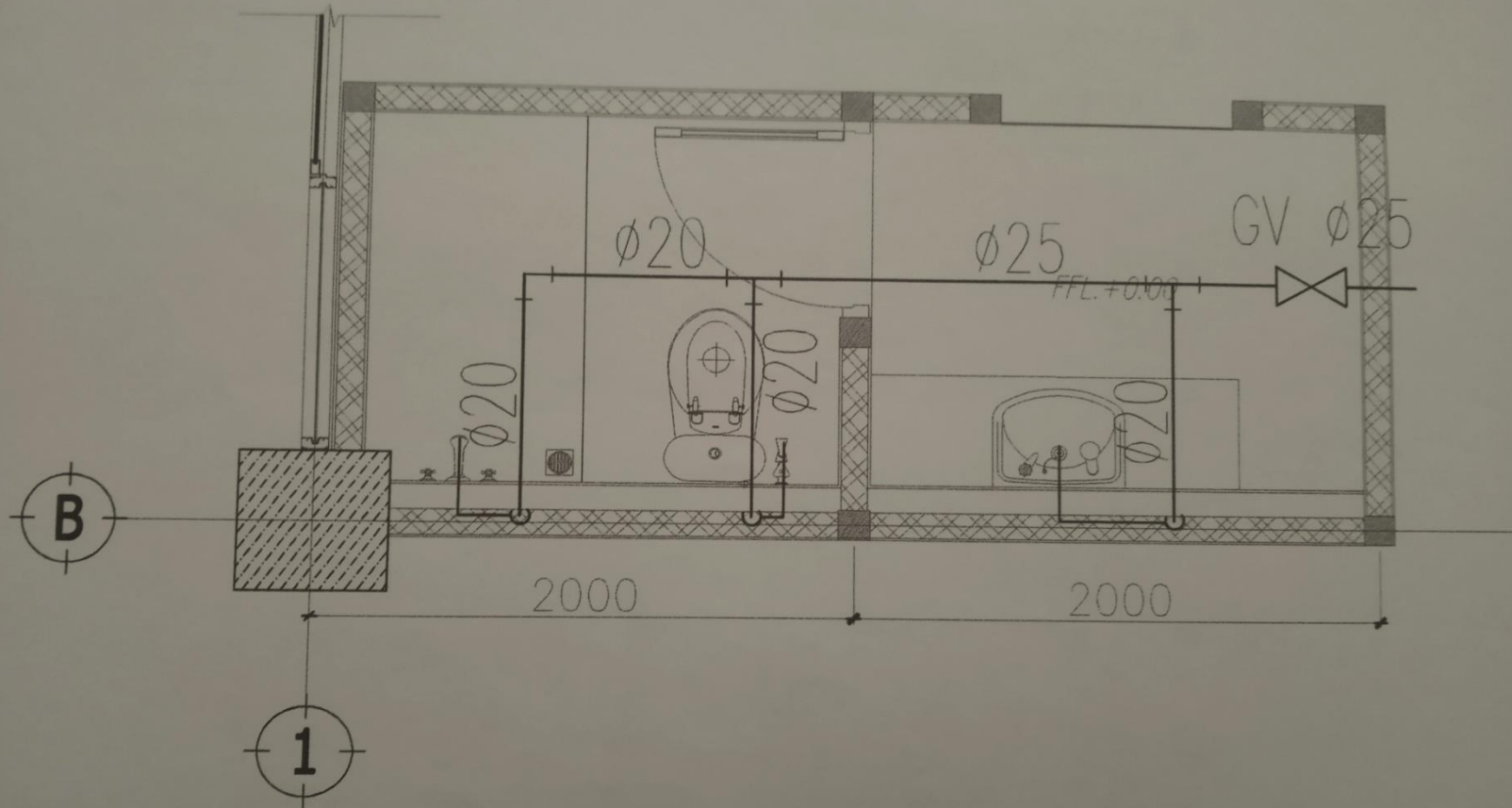

1ST FLOOR TOILET TYPE 02 PLAN
 1:80

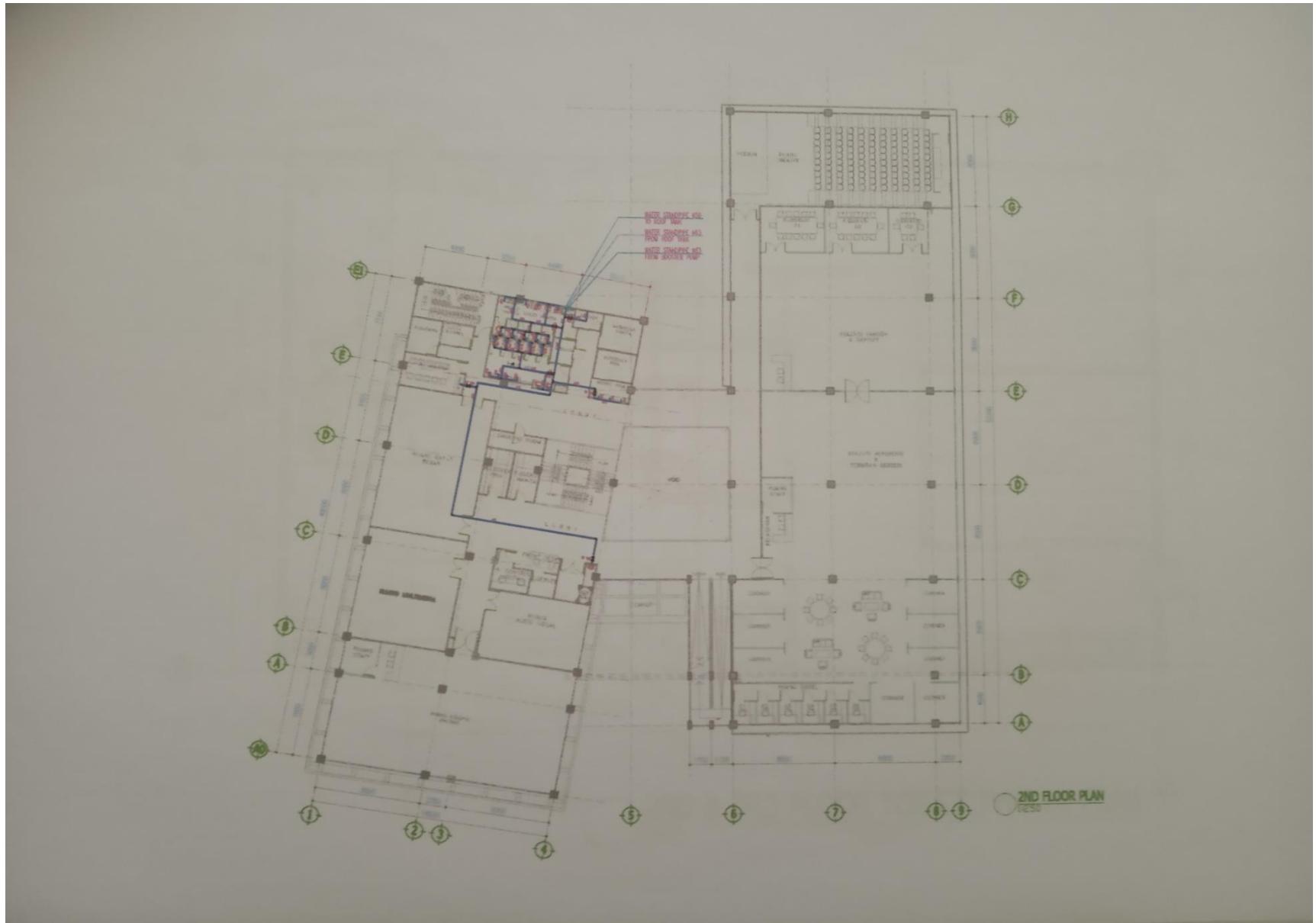

1ST FLOOR TOILET TYPE 03 PLAN
 1:50

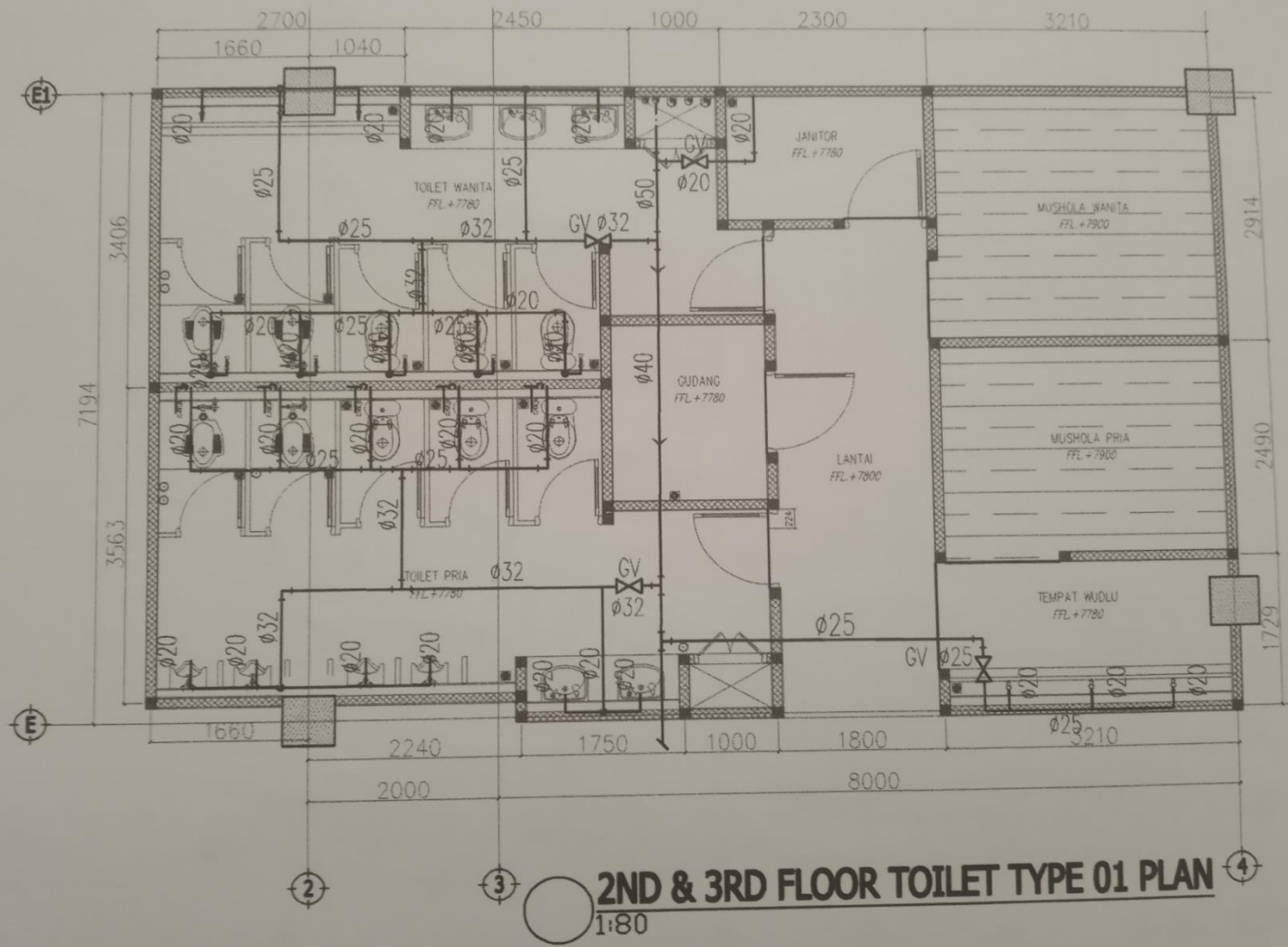

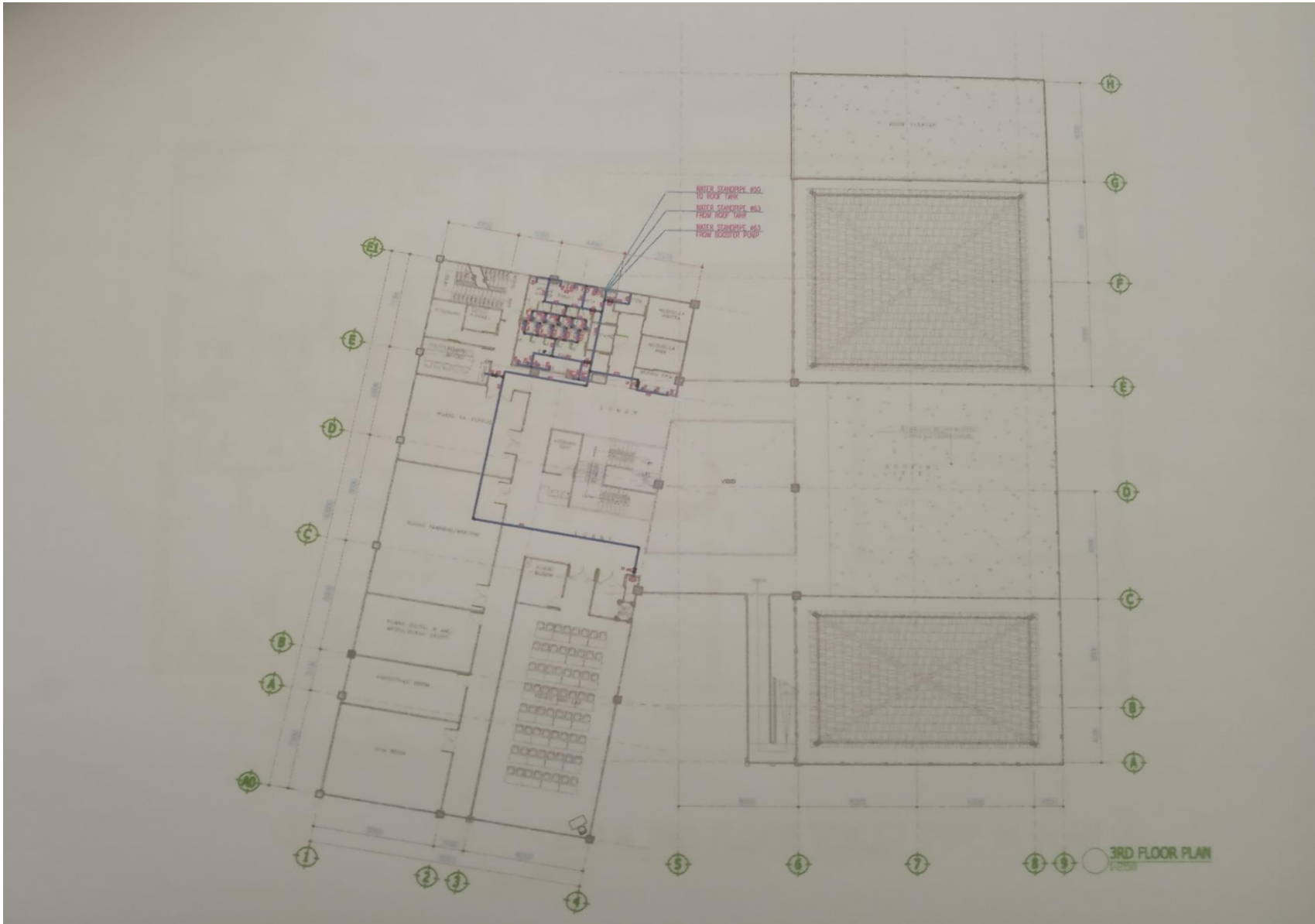



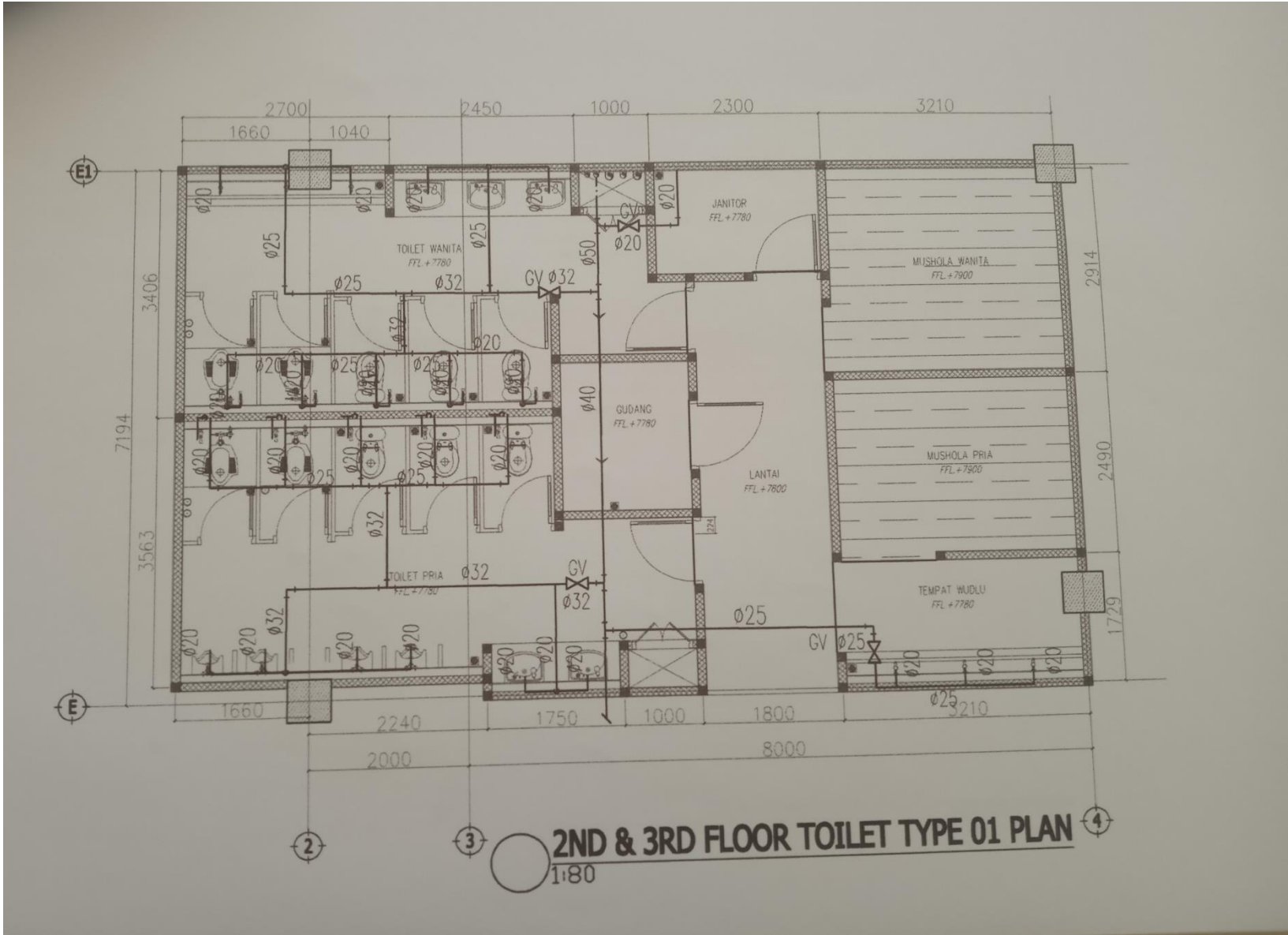

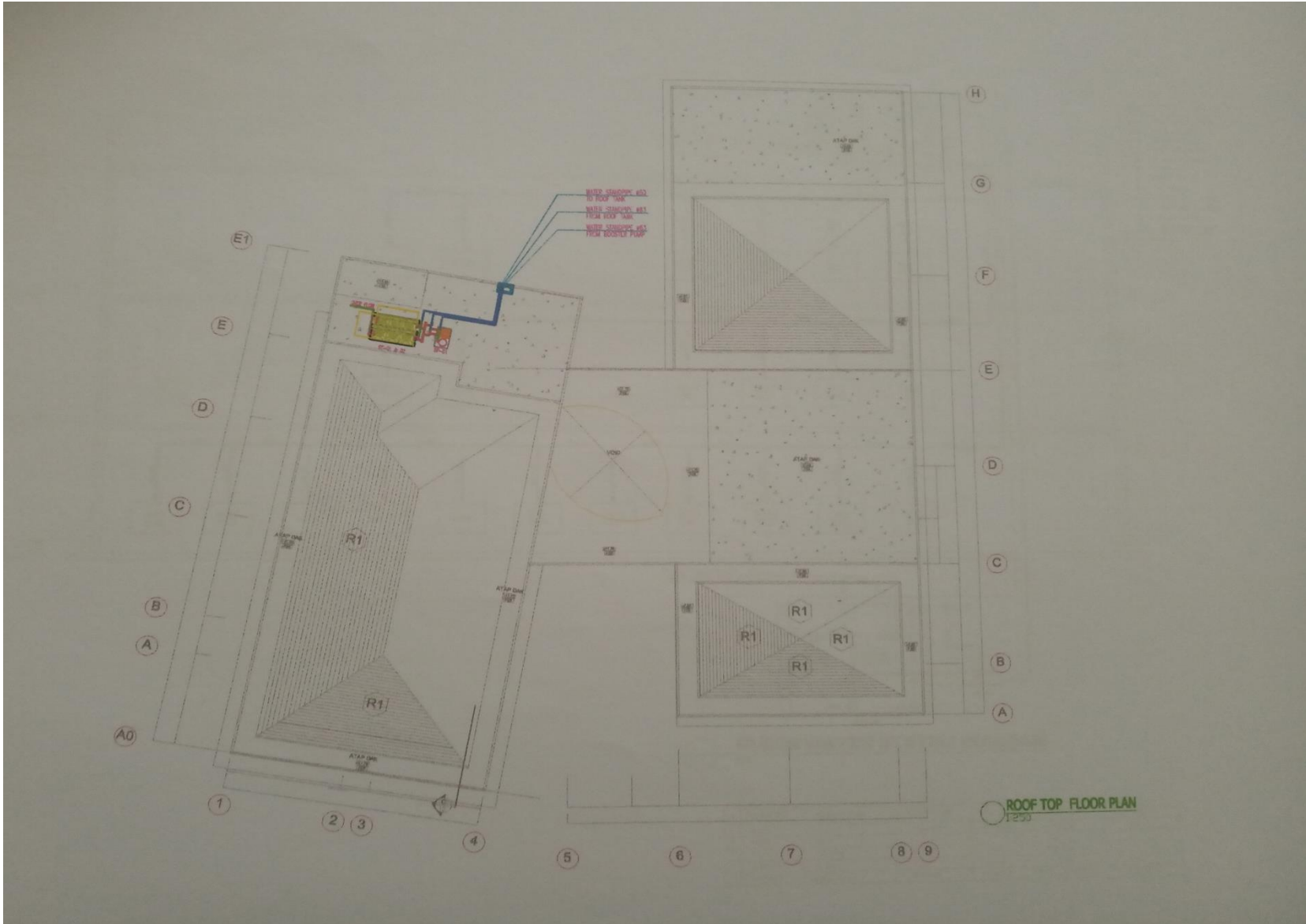

TOP ROOF
+16.000

3RD #100 FLOOR
+8.000

2nd FLOOR
+4.000

1st FLOOR
±0.000

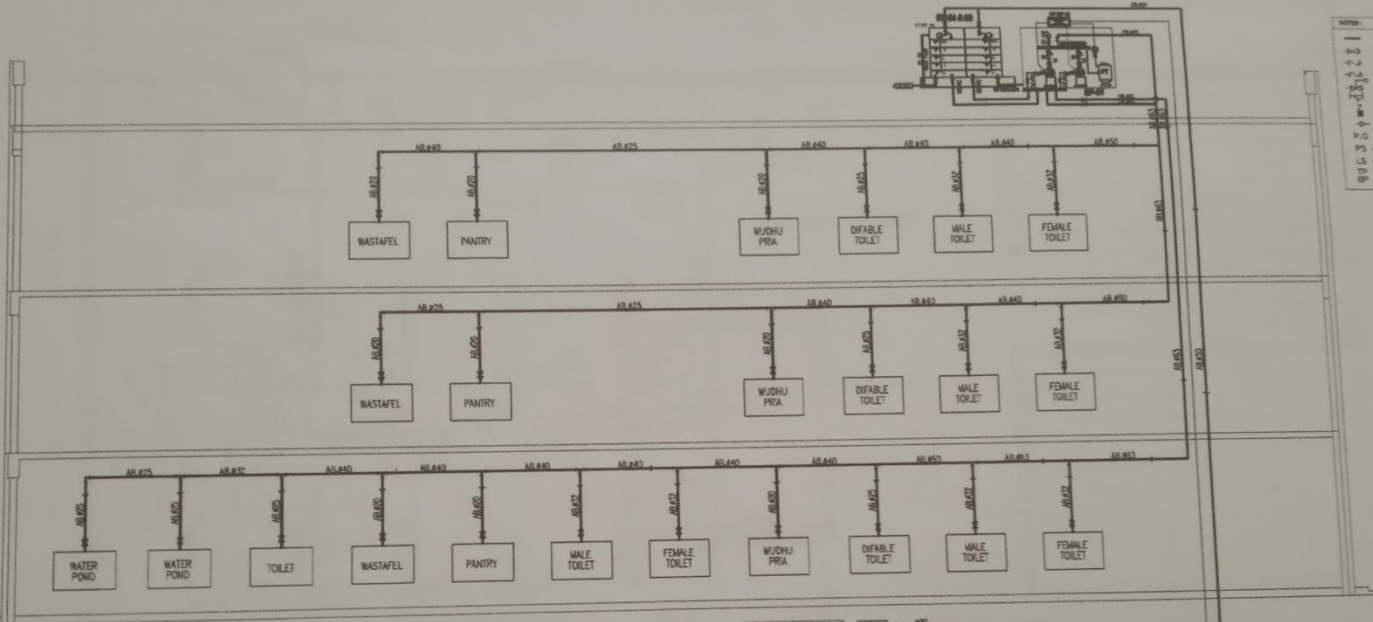

- NOTES:
- COLD WATER PIPE
 - DATE VALVE
 - CHECK VALVE
 - FLEXIBLE JOINT
 - FLOATING VALVE
 - STRAINER
 - FOOT VALVE
 - REDUCER
 - P.G. = PRESSURE GAUGE
 - PS = PRESSURE SWITCH
 - LS = LEVEL SWITCH
 - TP = TRANSFER PUMP
 - BP = BOOSTER PUMP

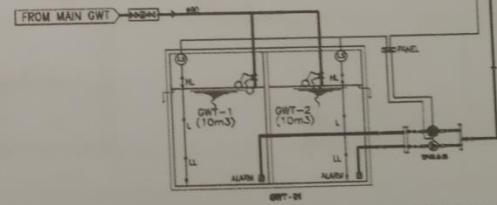

CLEAN WATER SYSTEM DIAGRAM
NTS

No	DESCRIPTION	BOOSTER PUMP	MEDIA FILTER	ROOF TANK	TRANSFER PUMP	GROUND RESERVOIR TANK
1	CODE	BP-01	FM-01	RT-01/02	TP-01/02	GR-01
2	HEAD	20 M		4 M	200 LPM	30 M / 30"
3	CAPACITY	120 LPM	83 LPM	2 UNIT	2 UNIT	1 UNIT
4	QUANTITY	2 UNIT	1 UNIT	2 UNIT	2 UNIT	1 UNIT
5	REMARKS	HANG UP/STAKE	PACKAGE	PACKAGE	1 DUTY, 1 STAND BY	CONCRETE

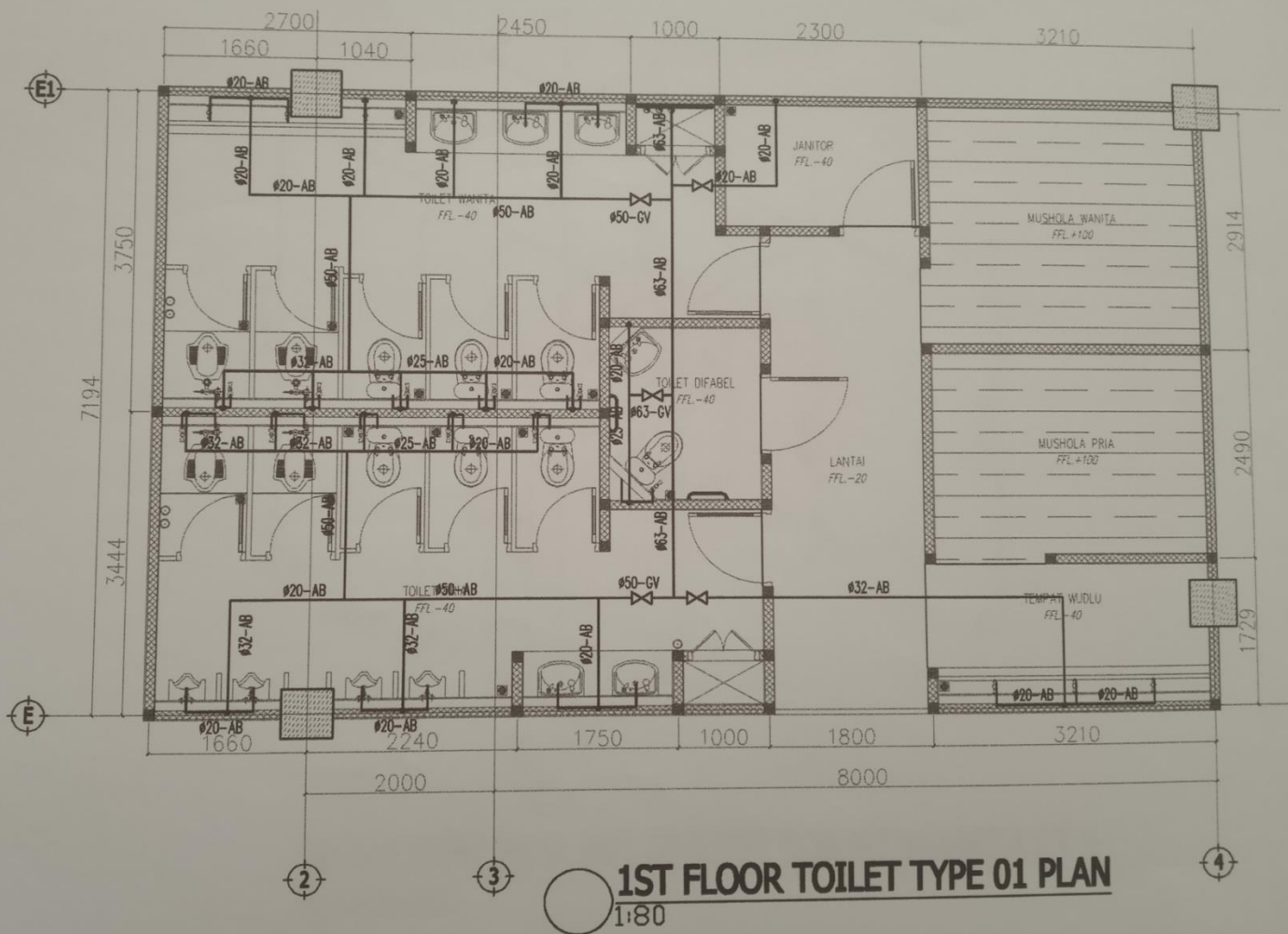

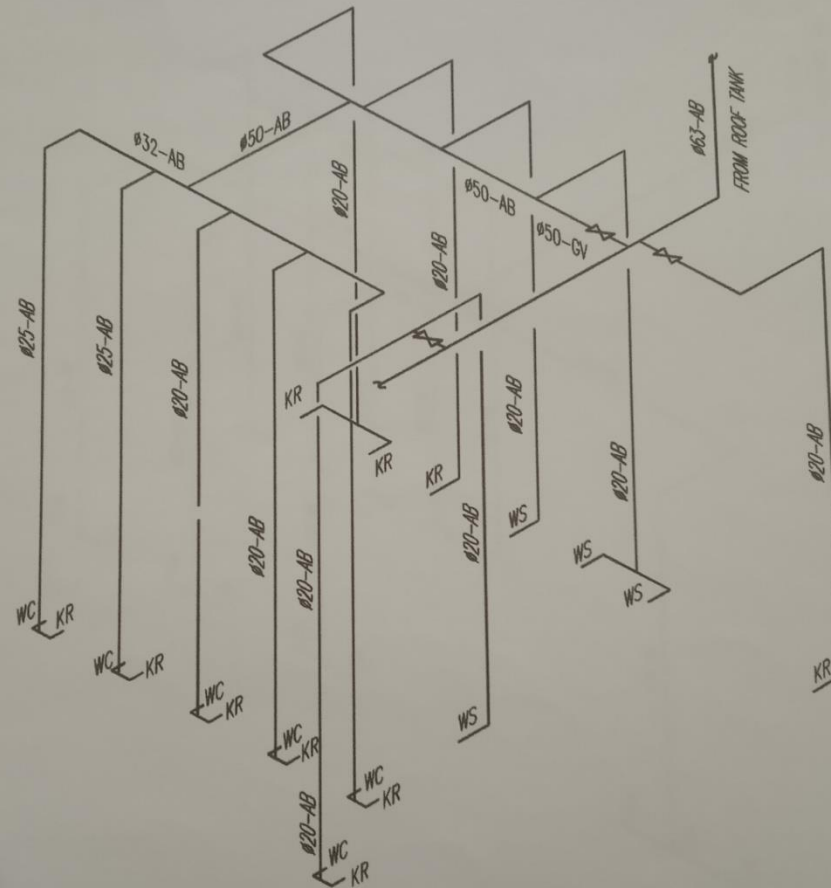

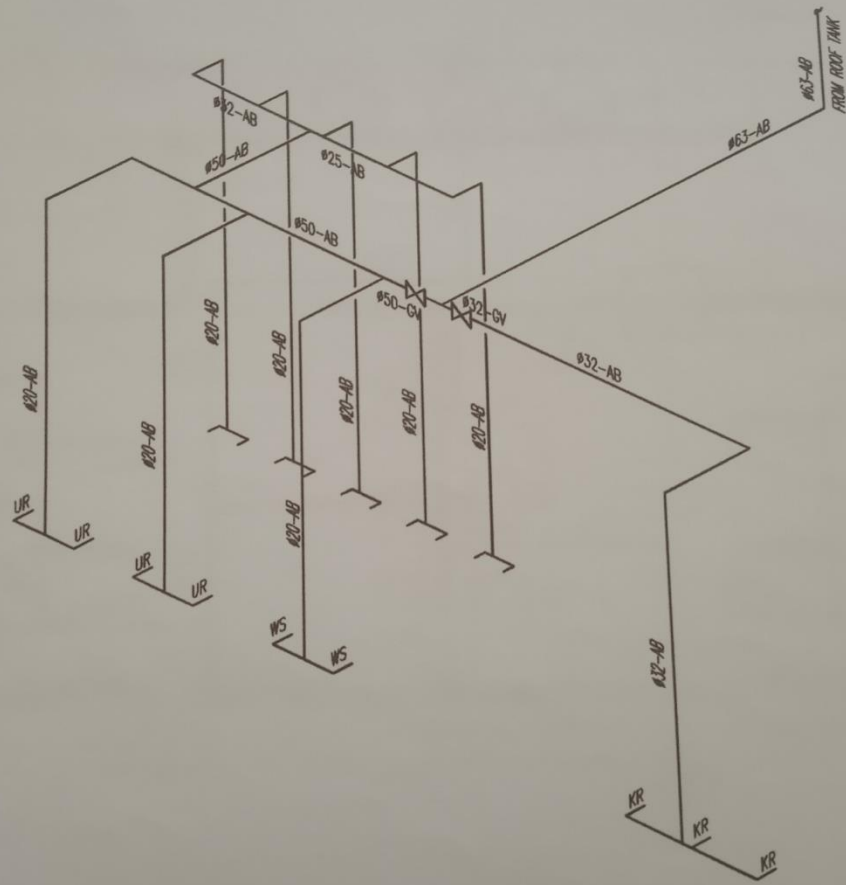

ISOMETRIK PIPA AIR BERSIH TOILET WANITA LT.1
TIDAK SKALA

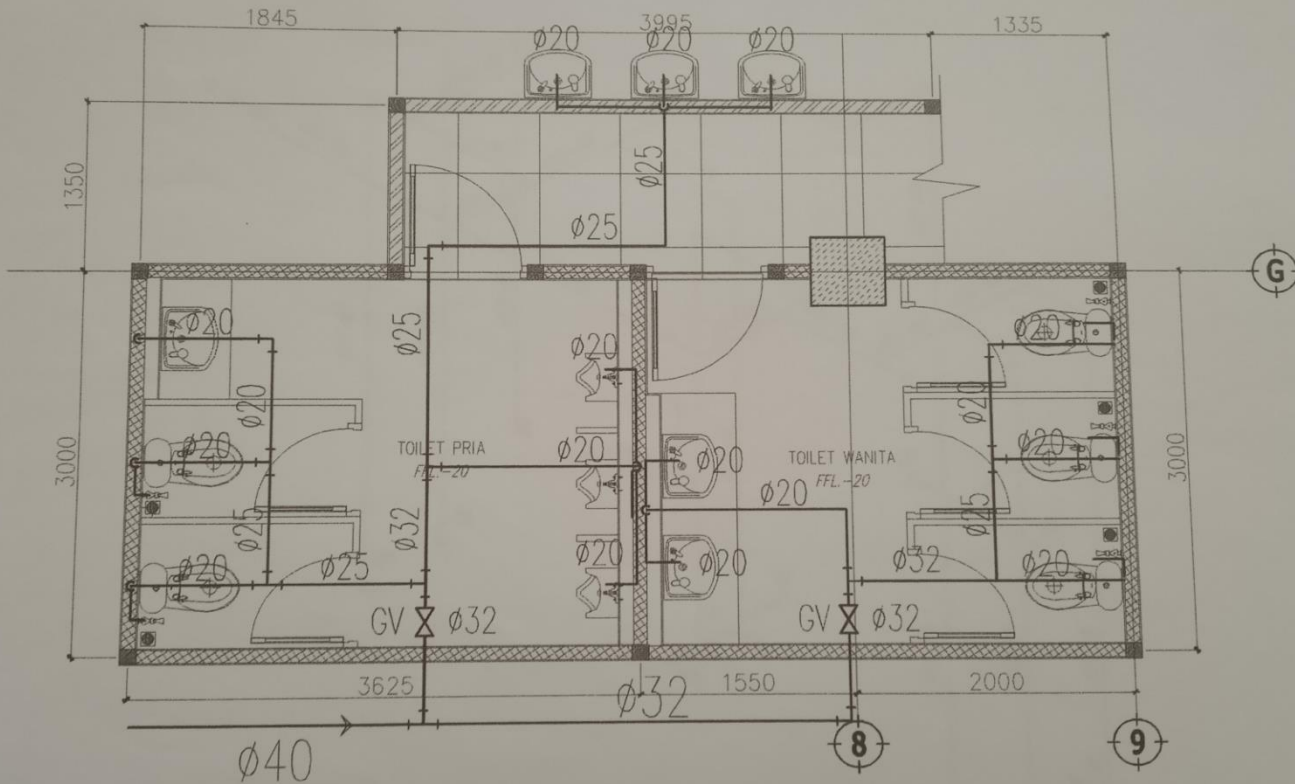

ISOMETRIK PIPA AIR BERSIH TOILET PRIA LT. 1
TIDAK SKALA





1ST FLOOR TOILET TYPE 02 PLAN
 1:80

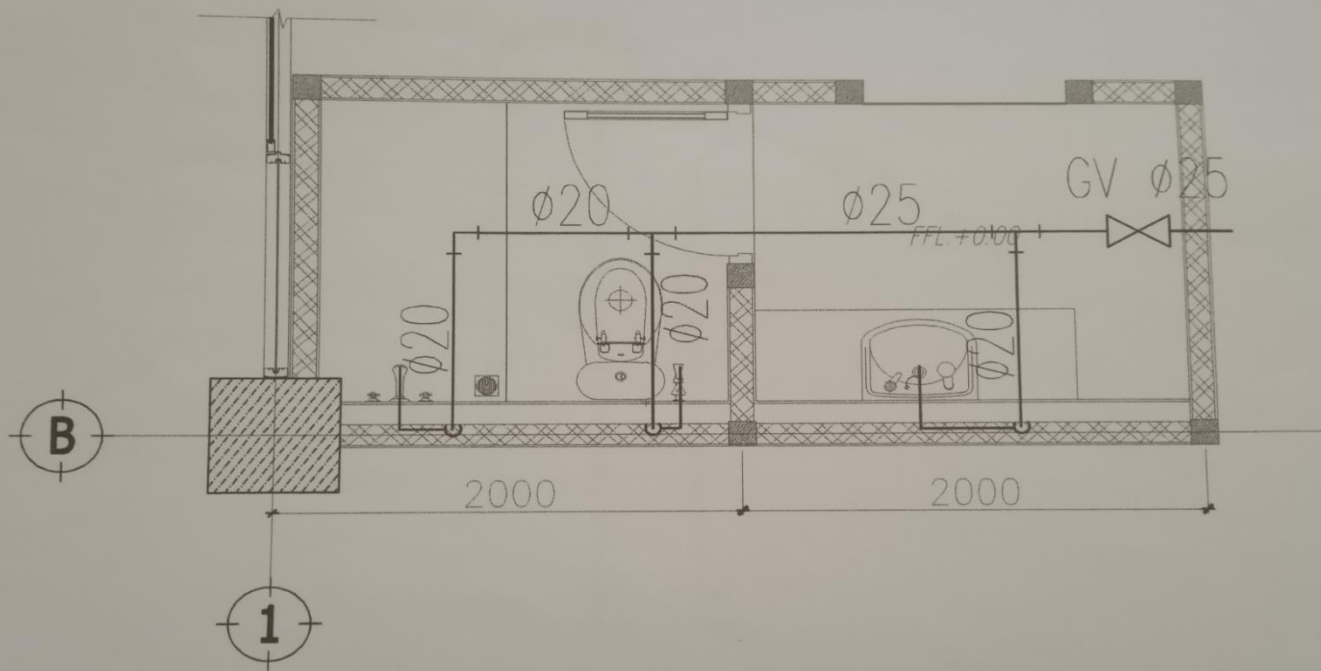

ISOMETRIK PIPA AIR BERSIH
TIDAK SKALA

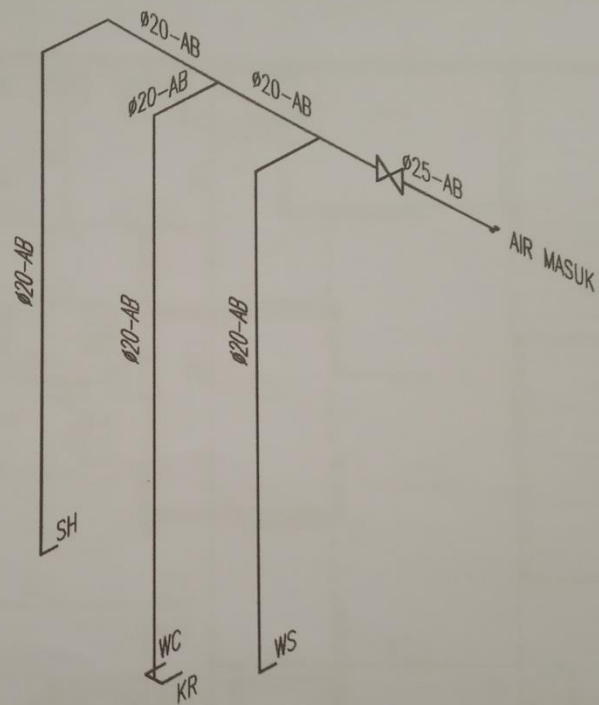

1ST FLOOR TOILET TYPE 03 PLAN
 1:50



ISOMETRIK PIPA AIR BERSIH
TIDAK SKALA

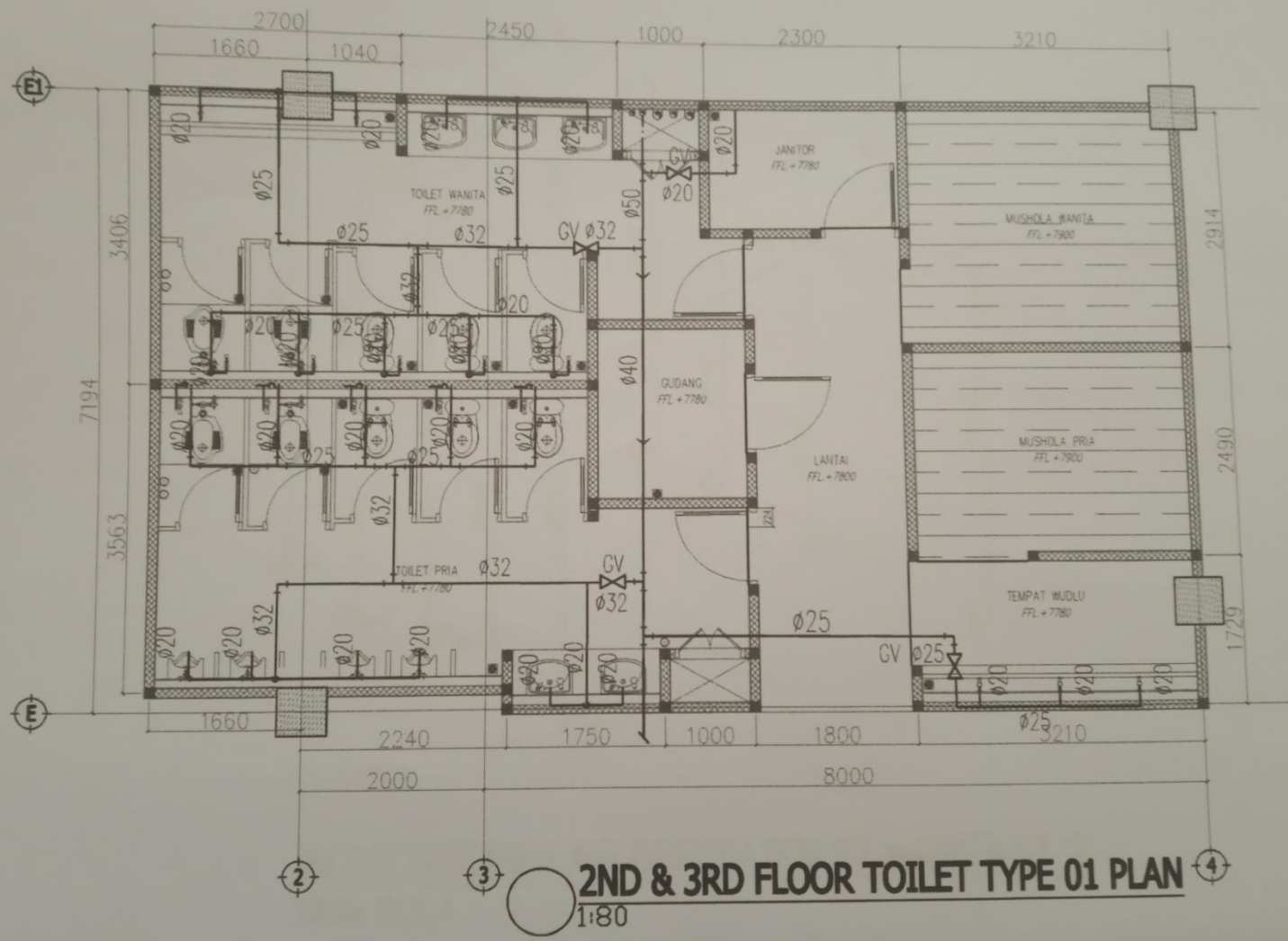

2ND & 3RD FLOOR TOILET TYPE 01 PLAN

1:80

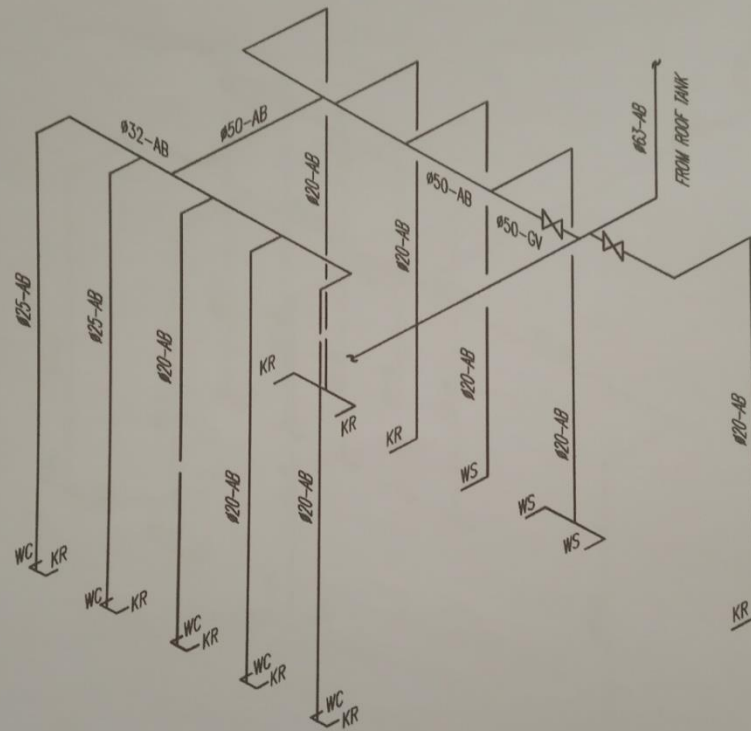

ISOMETRIK PIPA AIR BERSIH TOILET WANITA LT. 2
TIDAK SKALA

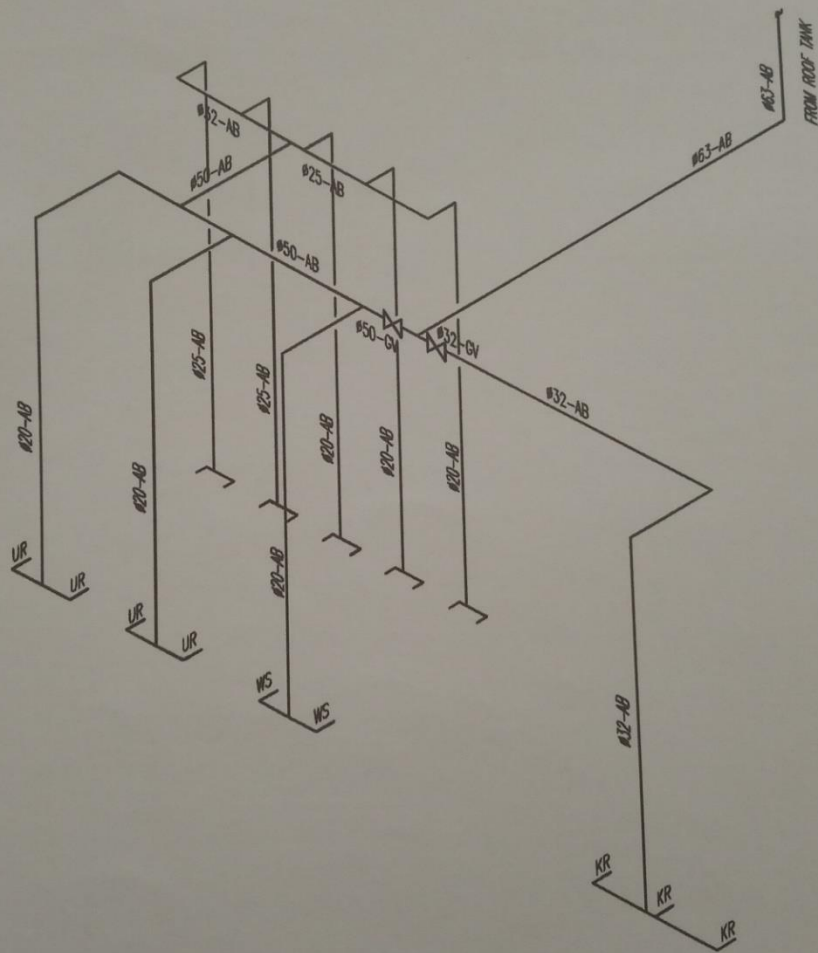

ISOMETRIK PIPA AIR BERSIH TOILET PRIA LT.2
TIDAK SKALA



UNIVERSITAS MUHAMMADIYAH MATARAM
FAKULTAS TEKNIK

REKAYASA SIPIL, TEKN PERTAMBANGAN, PERENCANAAN WILAYAH dan KOTA
Jalan KH. Ahmad Dahlan No. 1 Pagesangan - Kota Mataram - 83127
Telp/Fax: (0370) 631904; website: <http://www.ummat.ac.id>; email: fatek@ummat.ac.id

Nomor : 506 /II.3.AU/A/IX/2019
Lampiran : -
Prihal : Penunjukan Dosen Pembimbing Tugas Akhir/Skripsi

Mataram, 11 Muharram 1441 H
10 Agustus 2019 M

KEPADA YTH :

1. Agustini Ernawati, ST., M. Tech
2. Titik Wahyuningsih, ST., MT

di-

M A T A R A M

Assalamu'alaikum Warahmatullahi Wabarakatuh

Dengan hormat, sehubungan mahasiswa dibawah ini :

N A M A : Nabil Aydid
NIM : 41311A0049
JURUSAN/PRODI : Rekayasa Sipil

Telah menunjukkan Proposal Skripsi/Tugas Akhir dengan Judul "*Studi Perencanaan Penyediaan Air Bersih pada Gedung Baru Universitas Islam Negeri Mataram (LIIN)*".

Maka untuk menyelesaikan Skripsi/Tugas Akhir tersebut, kami tunjuk Dosen Pembimbing sebagai berikut :

1. Pembimbing I : Agustini Ernawati, ST., M. Tech
2. Pembimbing II : Titik Wahyuningsih, ST., MT

Demikian untuk dilaksanakan sebagaimana mestinya dan atas kerjasama yang baik kami ucapkan terima kasih.

Wabillahittaufiq Walhidayah.

Wassalamu'alaikum Warahmatullahi Wabarakatuh

Fakultas Teknik UM. Mataram

Dekan,



Tembusan kepada Yth. :

1. Rektor UM. Mataram di Mataram
2. Arsip.



UNIVERSITAS MUHAMMADIYAH MATARAM
FAKULTAS TEKNIK

REKAYASA SIPIL, D3 TEKNOLOGI PERTAMBANGAN, PERENCANAAN WILAYAH dan KOTA
Jalan KH. Ahmad Dahlan No. 1 Pagosangan - Kota Mataram - 83127
Telp/Fax: (0370) 631904; website: <http://www.ummat.ac.id>; email: fatek@ummat.ac.id

Nomor : 026/II.3.AU/J/X/2019

Mataram, 5 Shafar 1441 H

Lampiran : -

4 Oktober 2019

Prihal : **PERMOHONAN DATA**

KEPADA

YTH : **PT. BRANTAS ABIPRAYA**

di -

Tempat

Assalamu'alaikum Wr. Wb.

Dalam rangka penyusunan Skripsi/Tugas Akhir mahasiswa kami, Jurusan/Program Studi **Rekayasa Sipil** Fakultas Teknik Universitas Muhammadiyah Mataram, mohon kiranya untuk dapat diberikan data kepada mahasiswa tersebut dibawah ini :

Nama : Nabil Aydid
N I M : 41311A0049
Jurusan/Prodi : Rekayasa Sipil
Judul Tugas Akhir : "Studi Perencanaan Penyediaan Air Bersih pada Gedung baru Universitas Islam Negeri (UIN) Mataram".

Data Kebutuhan : Gambar Layout Gedung Parlantai, Gambar Keseluruhan Gedung, Data Ketersediaan Air Bersih, Sitem Plumbing (Gambar), Data Kelengkapan Kamar Mandi

Demikian permohonan kami, atas bantuan dan kerjasama yang baik disampaikan terima kasih.

*Wabillahitaufiq Walhidayah
Wassalamu'alaikum Wr. Wb.*

Fakultas Teknik UM. Mataram
Dekan,

Dr. Isfanari, ST.MT.
NIDN. 0830086781



UNIVERSITAS MUHAMMADIYAH MATARAM
FAKULTAS TEKNIK

REKAYASA SIPIL, TEKNOLOGI PERTAMBANGAN, PERENCANAAN WILAYAH dan KOTA
Jalan KH. Ahmad Dahlan No. 1 Pagesangan - Kota Mataram - 83127
Telp/Fax: (0370) 631904; website: <http://www.ummat.ac.id>; email: fattek@ummat.ac.id



SURAT-TUGAS
Nomor : 628 /II.3.AU/TGS/I/2020

Assalamu'alaikum Wr.Wb.

Yang bertanda tangan dibawah ini, Dekan Fakultas Teknik Universitas Muhammadiyah Mataram, menugaskan kepada :

NAMA : 1. Agustini Ernawati, ST., M. Tech
2. Titik Wahyuningsih, ST., MT

Untuk menjadi penguji pada Seminar SKRIPSI/TUGAS AKHIR mahasiswa dibawah ini:

- Nama : Nabil Aydid
- NIM : 41311A0049
- Prodi : Rekayasa Sipil
- Judul Skripsi : "Studi Perencanaan Penyediaan Air Bersih Pada Gedung Baru Universitas Islam Negeri (UIN) Mataram, (Pada Gedung B)"

Yang akan diselenggarakan pada :

- HARI/TANGGAL : Selasa, 28 Januari 2020
- WAKTU : Pk. 09.00 - selesai
- RUANG : R. Seminar Sipil

Demikian surat tugas ini dibuat untuk dapat dilaksanakan sebaik-baiknya.

Wabillahittaufiq Walhidayah.
Wassalamu'alaikum Wr.Wb.

Mataram, 27, Januari 2020
Fakultas Teknik UM. Mataram
Dekan,





UNIVERSITAS MUHAMMADIYAH MATARAM
FAKULTAS TEKNIK

REKAYASA SIPIL, TEKNOLOGI PERTAMBANGAN, PERENCANAAN WILAYAH dan KOTA
Jalan KH. Ahmad Dahlan No. 1 Pagesangan - Kota Mataram - 83127
Telp/Fax: (0370) 631904; website: <http://www.ummat.ac.id>; email: fatek@ummat.ac.id



SURAT-TUGAS

Nomor: 670/IL3.AU/TGS/1/2020

Assalamu'alaikum Wr.Wb.

Yang bertanda tangan dibawah ini, Dekan Fakultas Teknik Universitas Muhammadiyah Mataram, menugaskan kepada :

N A M A : 1. Agustini Ernawati, ST., M.Tech
2. Titik Wahyuningsih, ST., MT
3. Dr. Eng. Haryadi, ST., M.Eng

Untuk menjadi penguji pada ujian SKRIPSI/TUGAS AKHIR mahasiswa dibawah ini:

- Nama : Nabil Aydid
- N I M : 41311A0049
- Prodi : Rekayasa Sipil
- Judul Skripsi : "Studi Perencanaan Penyediaan Air Bersih Pada Gedung Baru Universitas Islam (LIIN) Mataram(Pada Gedung B)."

Yang akan diselenggarakan pada :

- HARI/TANGGAL : Rabu, 05 Februari 2020
- WAKTU : pk. 10.00 - Selesai
- RUANG : R. Sidang Rekayasa Sipil

Demikian surat tugas ini dibuat untuk dapat dilaksanakan sebaik-baiknya.

Wabillahittaufiq Walhidayah.
Wassalamu'alaikum Wr.Wb.

Mataram, 31 Januari 2020
Fakultas Teknik UM. Mataram
Dekan,

Ir. Isfanari, ST., MT
NIDN. 0830086701



PROGRAM STUDI TEKNIK SIPIL
FAKULTAS TEKNIK
UNIVERSITAS MUHAMMADIYAH MATARAM
Jln. K. H. Ahmad Dahlan No. 1
Telp./ Fax. (0370) 647028 Pagesangan - Mataram

LEMBAR ASISTENSI SKRIPSI

NAMA : NABIL AYDID
NIM : 41311A0049
PROGRAM STUDI : REKAYASA SIPIL
TUGAS : SKRIPSI

No	Hari / Tanggal	Catatan/Revisi	Paraf
	02/ 01 - 20	perbaiki Lembar kelengkapan BAB I lengkap BAB III & perbaiki semua Bagan Akhir.	Af.
	13/ 01 - 20	1) check penulisan (BAB I) 2) - - - (BAB III)	Af.
	17/ 01 - 20	1) check penulisan & BAB IV	Af.

Dosen Pembimbing I

Agustini Ernawati, ST., M.Tech
NIDN. 0810087001



PROGRAM STUDI TEKNIK SIPIL
FAKULTAS TEKNIK
UNIVERSITAS MUHAMMADIYAH MATARAM
Jln. K. H. Ahmad Dahlan No. 1
Telp./ Fax. (0370) 647028 Pagesangan - Mataram

LEMBAR ASISTENSI SKRIPSI

NAMA : NABIL AYDID
NIM : 41311A0049
PROGRAM STUDI : REKAYASA SIPIL
TUGAS : SKRIPSI

No	Hari / Tanggal	Catatan/Revisi	Paraf
	27/ 08-20	1) Perbaiki: lunjangan ps BAB II	f.
		acc. 20/01-20	

Dosen Pembimbing I

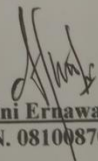
Agustini Ernawati, ST., M.Tech
NIDN. 0810087001



PROGRAM STUDI TEKNIK SIPIL
FAKULTAS TEKNIK
UNIVERSITAS MUHAMMADIYAH MATARAM

Jln. K. H. Ahmad Dahlan No. 1
Telp./ Fax. (0370) 647028 Pagesangan - Mataram

LEMBAR ASISTENSI SKRIPSI

NAMA : NABIL AYDID
NIM : 41311A0049
PROGRAM STUDI : REKAYASA SIPIL
TUGAS : SKRIPSI

No	Hari / Tanggal	Catatan/Revisi	Paraf
1.	24/10/2019	- perbaiki capsur kelatung masalah dengan mengupdate kondisi belutuban air hasil di UIN kemudian simpulkan permasalahan. - perbaiki rumusan masalah dengan perubahan istilah penemuan	f
2.	24/10/2019	- Ambar pustakan di selesaikan - teknologi dengan sistematika: 1. Tempat & Waktu 2. Fungsi penyempulatan dan 3. Analisis 4. Ponds penelitian	f
3.	14/11/2019	- perbaiki metode penelitian - perbaiki alur penelitian	f

Dosen Pembimbing II

TITIK WAHYUNINGSIH, ST.,MT
NIDN: 0819097401



PROGRAM STUDI TEKNIK SIPIL
FAKULTAS TEKNIK
UNIVERSITAS MUHAMMADIYAH MATARAM
Jln. K. H. Ahmad Dahlan No. 1
Telp./ Fax. (0370) 647028 Pagesangan - Mataram

LEMBAR ASISTENSI SKRIPSI

NAMA : NABIL AYDID
NIM : 41311A0049
PROGRAM STUDI : REKAYASA SIPIL
TUGAS : SKRIPSI

No	Hari / Tanggal	Catatan/Revisi	Paraf
4.	10/12/2019	- perbaiki peta letak & diagram penitri	f
5.	17/12/2019	- Bab 1, 2, 3 ACC - Lanjut di bimbingan I	f

Dosen Pembimbing II

TITIK WAHYUNINGSIH, ST.,MT
NIDN: 0819097401

DOKUMENTASI









